



Испытайте новый KIA Seltos

Узнайте больше — запишитесь на тест-драйв!

Информационная линия KIA: 8 800 301 08 80

www.kia.ru

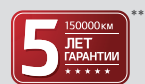

The Power to Surprise*

Вся информация и иллюстрации основаны на данных, доступных на момент печати. Компания оставляет за собой право вносить изменения без предварительного уведомления.

Полный перечень комплектаций и дополнительные сведения Вы можете получить, обратившись к официальным дилерам ООО «Киа Моторс РУС».

* The Power to Surprise — Искусство удивлять. ** Официальный партнер Лиги Европы УЕФА. *** Гарантия 5 лет или 150 000 км действительна на условиях, указанных на сайте

www.kia.ru и в сервисной книжке автомобиля. Внешний вид автомобиля может отличаться от представленного в рекламе.

Новый KIA

SELTOS



ДОБРО ПОЖАЛОВАТЬ В МИР KIA!

Жизнь увлекательна. Она пульсирует, удивляет и воодушевляет. Что бы ни происходило, куда бы Вы ни направлялись, какие бы открытия Вас ни ждали, KIA всегда с Вами.

KIA последовательно вносит свой вклад в строительство нашего общего будущего. Именно поэтому мы создаем автомобили, которые помогают Вам открывать невиданные горизонты и наслаждаться новыми возможностями. Великолепный дизайн, современные технологии и нестандартные решения, а главное — 5-летняя гарантия как подтверждение качества и надежности — вот что отличает автомобили KIA, созданные, чтобы превзойти Ваши ожидания. Так рождается «Искусство удивлять».

Добро пожаловать в мир KIA. Позвольте нам удивить Вас!



ВЫЗЫВАЮЩЕ УБЕДИТЕЛЕН

СТИЛЬНЫЙ. ДЕРЗКИЙ. УВЕРЕННЫЙ

За динамичным силуэтом компактного кроссовера с выразительными мускулистыми чертами скрывается удивительно дружелюбный характер, в котором комфорт и техническая оснащённость соседствуют с азартом и драйвом. Новый KIA Seltos готов ответить на любой вызов. И даже больше.



ДИЗАЙН, ПРИТЯГИВАЮЩИЙ ВЗГЛЯДЫ

УВЕРЕННОЕ СПОКОЙСТВИЕ, ЗА КОТОРЫМ ЧИТАЕТСЯ СИЛА

Его атлетичный облик говорит о том, что в любую минуту он готов к броску. Однако продуманность и изящество в деталях не позволяют упустить из вида другую сторону характера KIA Seltos — спокойную и интеллигентную. И только в дороге его характер раскрывается во всей красе.



**ЭЛЕГАНТНЫЙ, УДОБНЫЙ,
ПРАКТИЧНЫЙ**

**НАВСТРЕЧУ НОВЫМ
ПРИКЛЮЧЕНИЯМ —
С КОМФОРТОМ!**

Просторный и красивый салон сочетает в себе эргономику и продуманное оформление интерьера для всех, кого Вы возьмете с собой в дорогу. Хорошо сбалансированная подвеска удивит Вас сочетанием энергоемкости и плавности хода, а опциональный прозрачный люк в крыше добавит приятных ощущений во время поездки. Кроме того, Вы всегда можете придать яркости дизайну салона интерьера за счет смелых цветовых решений.



МИР ВЫГЛЯДИТ ЯРЧЕ, КОГДА ВЫ ЗА РУЛЕМ KIA SELTOS

Дисплеи приборной панели расположены под небольшим углом, чтобы быть в поле Вашего зрения. Но Seltos заботится не только о Вас. Интерьер и функциональные решения автомобиля тщательно продуманы, чтобы поездка оказалась для Ваших спутников также комфортной и увлекательной.

Задний ряд сидений, складывающийся в пропорции 60:40

Возможность сложить задние сиденья в пропорции 60:40 позволяет использовать разные конфигурации салона для транспортировки различных грузов. При полностью сложенных сиденьях багаж не будет закрывать обзор через заднее стекло.

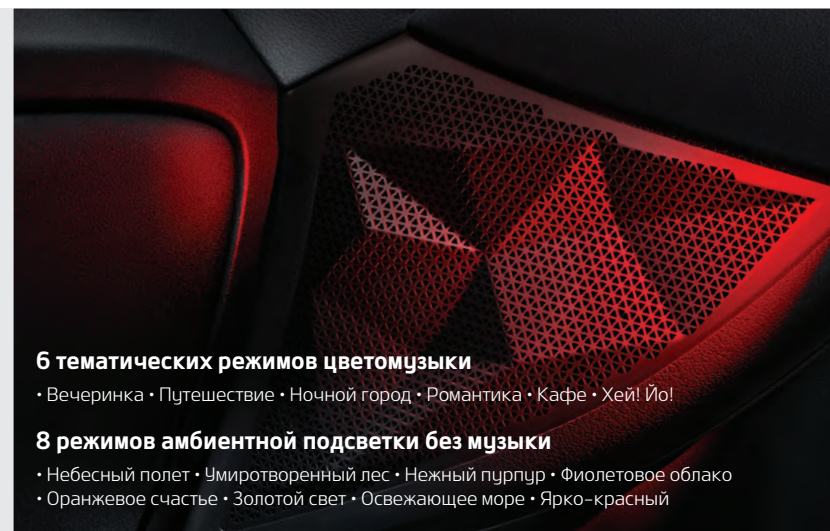
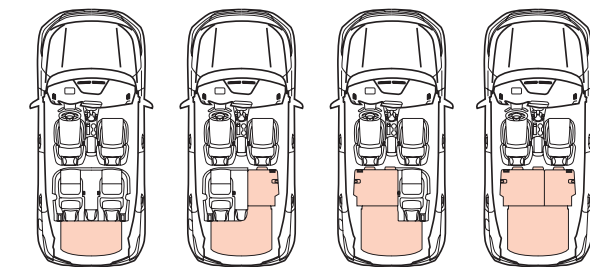

6 тематических режимов цветомузыки

• Вечеринка • Путешествие • Ночной город • Романтика • Кафе • Хей! Йо!

8 режимов ambientной подсветки без музыки

• Небесный полет • Умиротворенный лес • Нежный пурпур • Фиолетовое облако
• Оранжевое счастье • Золотой свет • Освежающее море • Ярко-красный

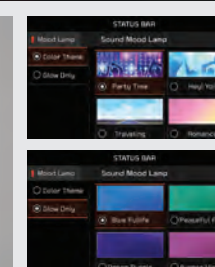

Проекционный дисплей

Изображение, размером соответствующее 8-дюймовому дисплею, проецируется на специальный экран перед лобовым стеклом, позволяя Вам считывать скорость, запас хода, данные круиз-контроля и ассистентов Drive Wise, не отвлекаясь от дороги.

7-дюймовый ЖК-дисплей TFT

На дисплее отражаются такие данные, как запас хода, расход топлива, навигационные сигналы и температура за бортом.

10.25-дюймовый дисплей мультимедиа

С помощью большого информационного 10.25" дисплея навигационной и аудиосистемы Вы легко сориентируетесь в незнакомом месте, настроите музыку с внешних носителей, а также получите много необходимой информации о дороге.

8-дюймовый дисплей мультимедиа

8-дюймовый дисплей в центральной части панели позволит Вам просматривать и выбирать аудиотреки, менять источники воспроизведения, настраивать радио и регулировать качество звука, используя удобные кнопки управления на руле.

Беспроводная мобильная зарядка

Вам не понадобится провод, чтобы зарядить совместимый мобильный телефон, расположив его на специальной площадке перед селектором трансмиссии.

Система встроенной цветной подсветки

Поверхности дверей подсвечиваются успокаивающими цветами, которые плавно меняются через равные промежутки времени или пульсируют синхронно с Вашей музыкой.

Динамическая аудиосистема Bose

Четыре динамика в дверях, центральный динамик, два встроенных в двери высокочастотных динамика, отдельный сабвуфер и внешний усилитель. Все вместе — это замечательная аудиосистема Bose, способная наполнить салон богатым, качественным звуком, настроенным в соответствии с общим ощущением интерьера.

468-литровый багажник*

Двухуровневый пол вместительного грузового отсека с низкой погрузочной высотой может быть установлен в верхнем положении, чтобы скрыть багаж от чужих глаз, или в нижнем, для перевозки объемного груза. Спинки задних сидений складываются вперед, увеличивая объем грузового отсека.

* 468 л — для версий с запасным колесом временного использования.
433 л — для версий с полноразмерным запасным колесом.

ТЕХНОЛОГИИ, КОТОРЫЕ ДЕЛАЮТ ЖИЗНЬ ПРОЩЕ

Иногда самое умное решение — наиболее очевидное. Seltos оборудован комплексом систем безопасности KIA Drive Wise, который делает вождение более уверенным и осмотрительным. Системы включаются, когда Вы меняете полосу движения на дороге, маневрируете на узкой парковке или выезжаете на улицу. Drive Wise позволит Вам избежать усталости даже в самых стрессовых условиях.

DRIVE WISE

Drive Wise — это суббренд KIA, включающий в себя новейшие технологии в области активной безопасности и помощи водителю на дороге (ADAS), которые стараются обеспечить максимальную безопасность Вам, пассажирам и пешеходам, не снижая удовольствие от вождения. Drive Wise помогает избежать усталости от поездок даже в самых стрессовых условиях.



01

[01] Система предупреждения столкновений в слепой зоне (BSW)

При включении поворотного сигнала BSW передает изображение в слепых зонах Вашего автомобиля на информационный дисплей и подает визуальные сигналы в случае обнаружения другого транспортного средства.

[02] Система удержания автомобиля в полосе (LKA)

Не бойтесь случайно выехать из своего ряда — система удержания автомобиля в полосе постоянно следит за дорожной разметкой с помощью камеры в верхней части лобового стекла. В случае, если Вы нечаянно выйдете за границу полосы, система подаст сигнал, а при необходимости — поможет Вам вернуть автомобиль в занимаемый ряд.



02



03

[03] Система удержания полосы движения (LFA)

Эта система — большой шаг к полуавтономному вождению. Система LFA следит за ускорением впереди идущих автомобилей, делая вождение в пробках проще и безопаснее. Система использует камеру и радары-датчики для поддержания безопасной дистанции и отслеживания разметки, чтобы Ваша машина всегда находилась по центру занимаемой полосы. Система LFA работает на скоростях от 0 до 130 км/ч.

Интеллектуальный круиз-контроль (SCC) с функцией движения в пробке с помощью радара определяет скорость и расстояние до впереди идущего автомобиля. Система автоматически поддерживает безопасную дистанцию до машины спереди и разгоняет автомобиль до заданной водителем скорости. В пробке система при необходимости полностью останавливает автомобиль, а затем — автоматически ускоряет его до заданной скорости.



04



05

[04] Камера заднего вида (RVM)

Камера заднего вида с ассистентом парковки позволит Вам увидеть на экране пространство позади автомобиля. С помощью наложенных на изображение контрольных линий Вы сможете припарковаться более точно.

[05] Сигнализация аварийного сближения при парковке (PDW)

Чтобы помочь Вам безопасно и уверенно парковаться, PDW использует установленные на бамперах ультразвуковые датчики, оповещая Вас звуком, если другие транспортные средства или препятствия окажутся на опасно близком расстоянии.



06

[06] Круиз-контроль (CC)

Круиз-контроль позволяет выбрать оптимальную скорость, чтобы дать ноге отдохнуть на свободной дороге. Легкое нажатие на тормоз или кнопку отмены вернет Seltos в обычный режим.

Система предотвращения фронтальных столкновений (FCA)

В стандартной версии система FCA способна обнаружить автомобили или пешехода, двигающиеся перед KIA Seltos. С помощью камеры и радаров система отслеживает скорость и дистанцию. В случае возникновения риска столкновения система предупредит водителя, подав визуальный сигнал. При наличии опциональной функции распознавания пешеходов, рулевое колесо дополнительно отзовется ощутимой вибрацией. Если водитель не отреагирует, автомобиль автоматически задействует тормоза.



ПРИРОЖДЕННЫЙ ЗАЩИТНИК НА ЛЮБЫХ ДОРОГАХ

В характере Seltos — быть верным спутником. Он создан, чтобы доставить Вас в пункт назначения быстро, эффективно и предельно безопасно. Его двигатели в паре с автоматической или механической коробками передач обеспечивают точное и плавное управление, а системы пассивной безопасности нацелены на максимальную защиту водителя и пассажиров.

6-ступенчатая автоматическая коробка передач, 7-ступенчатый преселективный робот DCT или бесступенчатый вариатор IVT

6-ступенчатая механическая коробка передач

Система выбора режима движения



Тип двигателя	Бензиновый 1.6 MPI	Бензиновый 2.0 MPI	Бензиновый 1.6 T-GDI
Рабочий объем (см³)	1,591	1,999	1,591
Макс. мощность	123 л. с.	149 л. с.	177 л. с.
Макс. крутящий момент	151 Н·м	179 Н·м	265 Н·м
Тип трансмиссии	6MT / 6AT	IVT	7DCT



6 подушек безопасности

Для защиты пассажиров и снижения риска травм в случае столкновения Seltos оборудован двумя фронтальными и двумя боковыми подушками безопасности для водителя и пассажира, а также двумя шторками безопасности по всей длине салона с обеих сторон.

Кузов из высокопрочной стали

Кузов Seltos, а также шасси усиленной конструкции изготовлены с широким использованием высокопрочной стали AHSS, что усиливает ощущение отточенной управляемости и превосходной динамики, в то время как Вы и Ваши спутники надежно защищены.

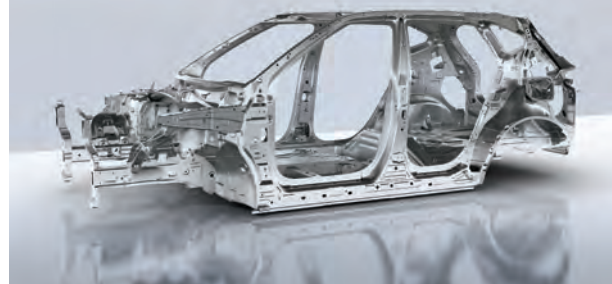

СПУТНИК, НА КОТОРОГО МОЖНО ПОЛОЖИТЬСЯ

КАЖДЫЙ ДЕНЬ

Выносливый и при этом комфортабельный Seltos станет Вашим незаменимым партнером как в повседневных делах, так и в совместных поездках с друзьями и близкими.

Система полного привода обеспечивает не только высокую устойчивость и безопасность на скользких дорогах (зимой, в дождь), также улучшает проходимость и дарит Вам новые возможности открывать для себя наш прекрасный мир.



В ТЕПЛЕ И КОМФОРТЕ В ЛЮБУЮ ПОГОДУ

В расширенный пакет «Теплые опции» входят: подогрев передних и задних сидений, обогрев форсунок переднего стеклоомывателя, обогрев руля и электрообогрев лобового стекла, обогрев боковых зеркал, а также дополнительный электрический отопитель салона.

Обогрев руля, лобового стекла и зеркал

Новый KIA Seltos оснащается подогревом рулевого колеса и обогреваемым лобовым стеклом с буквально невидимыми нитями, способными быстро растопить лед.



Передние и задние сиденья с обогревом

Передние и задние сиденья с функцией обогрева, которую можно включить в холодный день, подготовят Вас к некомфортной погоде. Кресла с тремя степенями обогрева быстро набирают нужную температуру и поддерживают ее на заданном уровне.

ПРОСТРАНСТВО ДЛЯ ВАШЕЙ ФАНТАЗИИ

Широкий выбор оснащения Seltos способен удовлетворить любые вкусы и потребности. От вариантов оптики до элементов комфорта и развлекательных опций — выберите функции, с которыми Вам и Вашим близким будет комфортно в любой поездке.



[01] Светодиодные фары
Яркие энергосберегающие светодиодные фары долговечны и обеспечивают оптимальное освещение в темное время суток.

сфокусированный луч теплого оттенка. Его традиционная круглая форма обеспечит Вам привычный классический обзор ночной дороги.

[02] Галогенные фары со светодиодными дневными ходовыми огнями
В дополнение к свету традиционных фар стильные энергосберегающие светодиодные дневные ходовые огни отличаются высокой яркостью, что обеспечивает дополнительную заметность Вашего автомобиля.

[04] Светодиодные задние фонари
Стильные энергоэффективные светодиоды в задних фонарях гарантируют быстрое действие и постоянно высокую яркость, обладая при этом высокой долговечностью.

[05] Ламповые задние фонари
Задние фонари обеспечивают быстрое включение и свет теплого оттенка, сообщая

другим участникам движения о Вашем присутствии на дороге, предполагаемом направлении движения, торможении или заднем движении.

[06] Рейлинг
Рейлинги с опциональными поперечными дугами позволят разместить дополнительный багаж на крыше.

[07] Решетка радиатора
Изящная решетка радиатора в комбинации с массивным нижним воздухозаборником подчеркивает уверенный характер Вашего нового KIA Seltos.

[08] Молдинг боковой дверки
Эффектная боковая накладка помогает не только защитить двери от ударов при открывании, но и добавляет облику автомобиля сильный визуальный акцент, делая его более спортивным и мускулистым.

[09] Хромированная окантовка заднего бампера
Хромированная окантовка оригинальной формы — яркий дизайнерский штрих, придающий заднему бамперу привлекательную симметрию.

[10] Аудиосистема с 3,8-дюймовым дисплеем
Компактный 3,8-дюймовый дисплей аудиосистемы позволяет выбрать источник воспроизведения, настроить радио и отрегулировать качество звука по вкусу с помощью удобных органов управления на руле.

[11] 3,5-дюймовый монохромный информационный ЖК-дисплей
3,5-дюймовый информационный дисплей между шкалами приборов позволяет легко и быстро получить доступ к такой информации, как расход топлива и запас хода.

[12] Кнопки управления на рулевом колесе
С помощью установленного на рулевом колесе пульта Вы можете управлять аудиосистемой, не отрывая рук от руля и сохраняя концентрацию на дороге.

[13] Зеркало заднего вида с автозатемнением
В условиях низкой освещенности зеркало заднего вида автоматически уменьшает яркость фар автомобилей, следующих за Вами. Переключитесь на задний ход — и зеркало автоматически станет ярче.

[14] Автоматический контроль температуры в салоне
Автоматическая система контроля температуры (климат-контроль) позволит водителю и переднему пассажиру выбрать желаемую температуру и скорость подачи воздуха, а затем поддерживает эти настройки.

[15] Кондиционер
Вы легко сможете настроить кондиционер, отрегулировав температуру и воздушный поток, чтобы сосредоточиться на дороге, наслаждаясь оптимальным климатом в салоне.

[16] Эргономичный подлокотник
В убранном виде открывается подстаканник, а в разложенном — становится удобной площадкой, на которую можно положить руку и снять усталость. Внутри подлокотник имеет вместительный бокс для самого необходимого.

[17] Электрический стояночный тормоз (EPB)
Вы можете включить стояночный тормоз одним нажатием клавиши, не беспокоясь о том, достаточно ли вы его затянули.

Варианты цветового решения интерьера

Выберите цветовую палитру интерьера, которая отражает ваш личный взгляд на жизнь. Мягкая, прочная обивка позволит автомобилю сохранить вид в течение долгого времени. Цвета разработаны с учетом материалов и фактур внутренних поверхностей и дополняют варианты расцветки кузова.

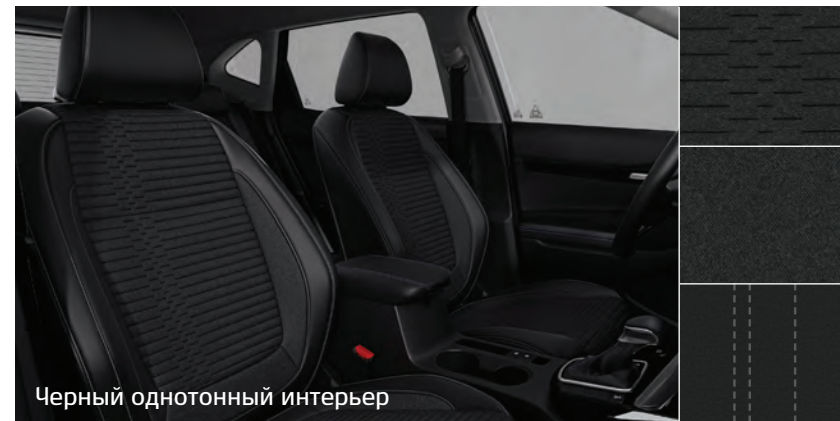
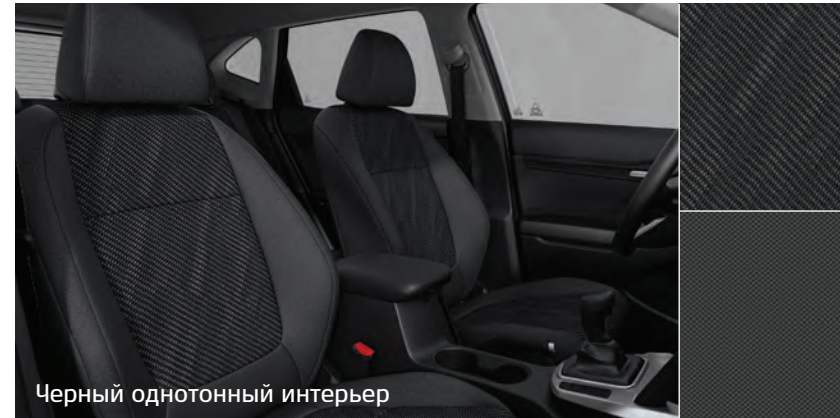
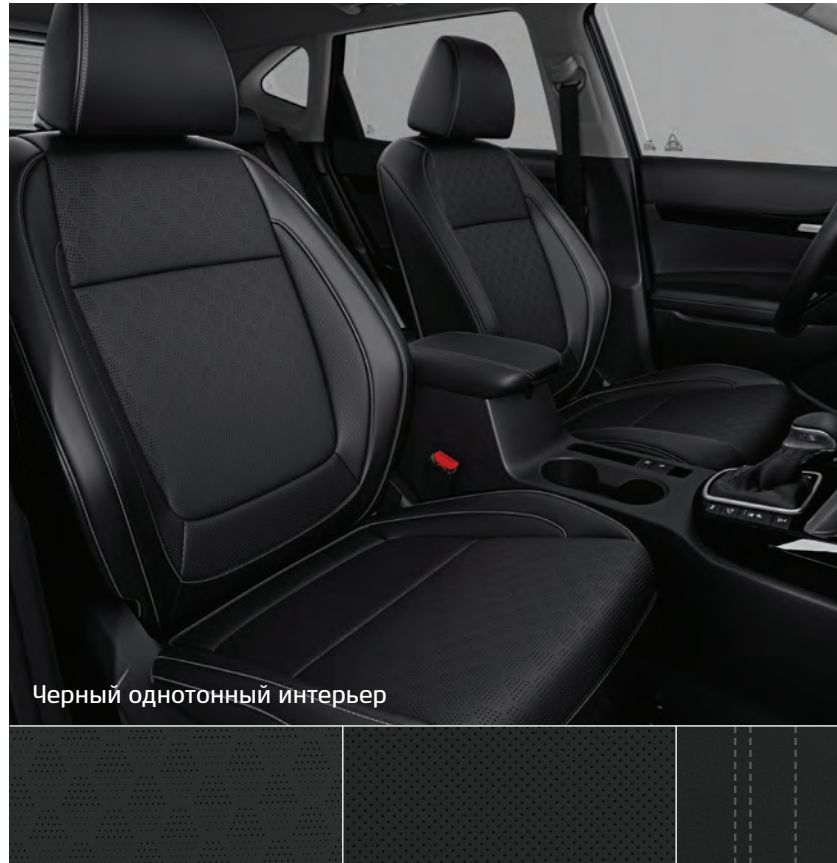

Колесные диски

Украсьте свой Seltos, выбрав комплектацию с тем или иным дизайном дисков и колпаков, разработанных с учетом аэродинамики автомобиля.



16-дюймовые 205 / 60R16
Стальные с колпаками



16-дюймовые 205 / 60R16
Легкосплавные



17-дюймовые 215 / 55R17
Легкосплавные – А



17-дюймовые 215 / 55R17
Легкосплавные – В



18-дюймовые 235 / 45R18
Легкосплавные

Цвета кузова

Яркие варианты цветового решения подчеркивают мускулистые формы Seltos. Выберите двухцветное сочетание для кузова и крыши и ловите восторженные взгляды на дороге.

Однотонные варианты (с двигателем 1.6)

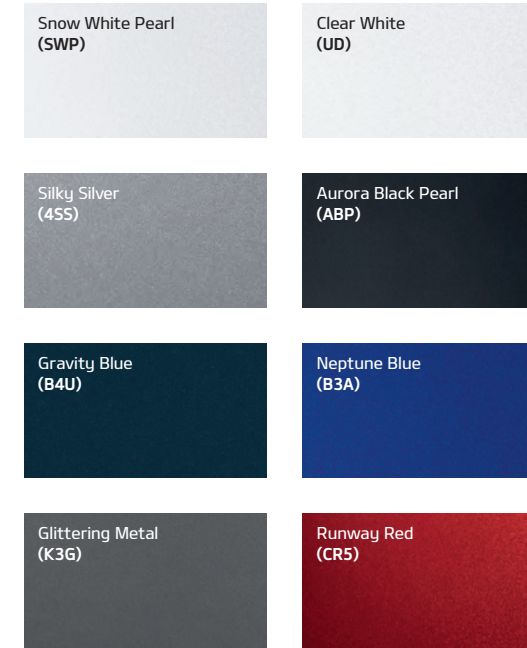

Однотонные варианты (с двигателем 2.0)



Двухцветные сочетания

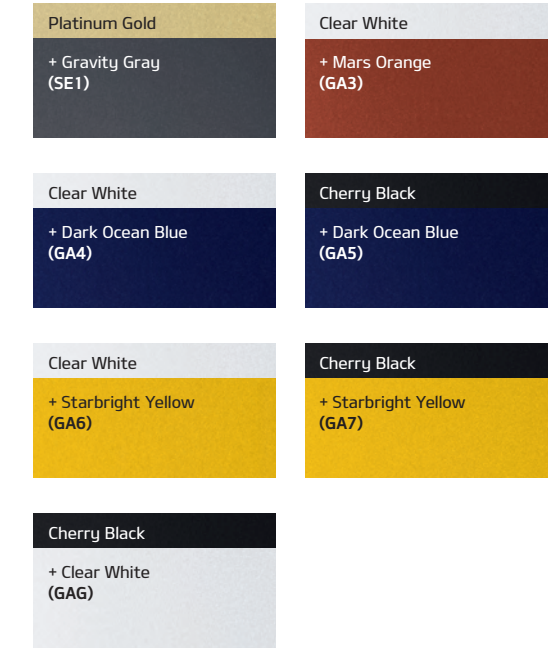

Размеры

Общая длина, мм	4,370
Общая ширина, мм	1,800
Общая высота, мм	1,615
Колесная база, мм	2,630
Колея (передняя/задняя), мм	1,560* / 1,573*
Свес (передний/задний), мм	865 / 875
Пространство для ног (спереди/сзади), мм	1,051 / 965
Расстояние от сиденья до потолка (спереди/сзади), мм	1,017 / 975
Ширина на уровне плеч (спереди/сзади), мм	1,409 / 1,395
Минимальный дорожный просвет, мм	183*

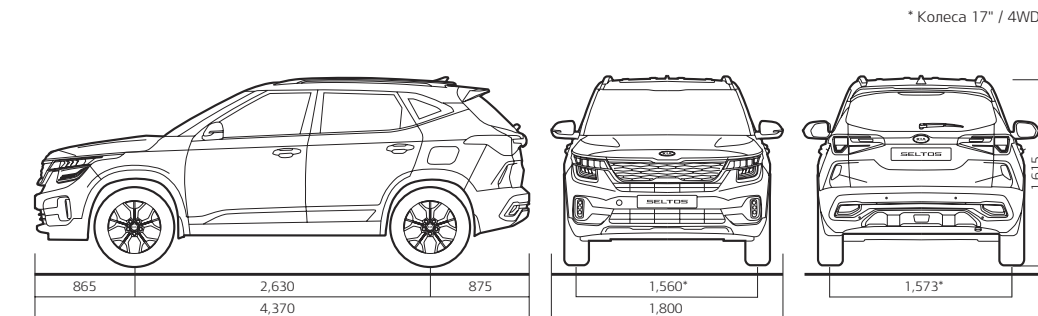

ГАРАНТИЯ И СЕРВИС

Полная уверенность в наших автомобилях позволяет Kia Motors гарантировать надежную работу узлов и агрегатов в течение 5 лет или 150 000 км пробега (в зависимости от того, что наступит ранее) при условии соблюдения Вами рекомендаций, изложенных в руководстве по эксплуатации автомобиля.



Наша уверенность основана на опыте и знаниях специалистов дилерской сети, которые возьмут на себя не только техническое обслуживание Вашего автомобиля, но и устранение возможных неисправностей и повреждений, используя при этом только детали, рекомендованные к применению корпорацией KIA.

Дилеры KIA позаботятся о том, чтобы Ваш автомобиль был всегда «в форме» и удовлетворял Вашим самым взыскательным требованиям. KIA стремится к постоянному совершенствованию своей продукции. Оно может коснуться и Вашего автомобиля, поэтому KIA Motors оставляет за собой право изменить некоторые условия и положения, упомянутые в данной брошюре.



KIA FINANCE

KIA Finance — это широкий набор финансовых инструментов от KIA Motors RUS, призванный сделать покупку Вашего автомобиля в кредит или лизинг наиболее выгодно, комфортно и быстро.



Специально разработанные программы KIA Finance, предоставляемые банками-партнерами, а также специальные страховые продукты KIA Insurance гарантированно позволят приобрести новый автомобиль KIA на максимально выгодных условиях. Программа «KIA Легко!» — это уникальная возможность стать обладателем нового автомобиля KIA и одновременно воспользоваться следующими преимуществами:

- Гарантированная банком будущая стоимость Вашего автомобиля.
- Низкий первоначальный взнос.
- Минимальный ежемесячный платеж.
- Возможность легко менять автомобиль на новый каждые 3 года без дополнительных затрат.
- Возможность приобретения автомобиля более высокой ценовой категории.



ЭРА БЕЗОПАСНОСТИ

Воспринимая безопасность водителя и пассажиров как основной приоритет, KIA открыла новую эру в этом отношении. KIA стала пионером во внедрении «ЭРА-ГЛОНАСС», получив в октябре 2016 года соответствующие сертификаты на все модели, продаваемые в России. С 2017 года все автомобили KIA оснащены оборудованием для экстренного вызова операционных служб.



КАК РАБОТАЕТ «ЭРА-ГЛОНАСС»

1 | ОБОРУДОВАНИЕ

Для использования сервисов на основе ГЛОНАСС Ваш автомобиль оборудован навигационно-связным терминалом, обеспечивающим связь со спутниками ГЛОНАСС/GPS и операторами 3G мобильной связи. Он также включает аудио-интерфейс и пульт с аварийной кнопкой, источник автономного питания и в некоторых случаях собственные акселерометры.

2 | ЭКСТРЕННЫЙ ВЫЗОВ

При срабатывании подушек безопасности, сигналов акселерометров или при нажатии аварийной кнопки автоматически производится экстренный вызов. Система передает координаты автомобиля, время ДТП, VIN, цвет, скорость транспортного средства, величину ударных перегрузок и даже количество пассажиров. Также осуществляется связь с контакт-центром.

3 | КООРДИНАТЫ

Для точного определения координат автомобиля используется 24 спутника ГЛОНАСС, а при необходимости подключается связь с 30 спутниками GPS. За счет использования сигналов двух систем значительно повышается точность определения координат.

4 | ПЕРЕДАЧА ВЫЗОВА

Передача вызова в контакт-центр производится через оператора мобильной связи, сигнал которого в месте ДТП сильнее. Аварийный сигнал передается бесплатно и в приоритетном порядке. В зонах, где услуги мобильной связи недоступны, передача сигнала «ЭРА-ГЛОНАСС» невозможна.

5 | КОНТАКТ-ЦЕНТР

Приняв экстренный вызов, операторы регионального контакт-центра «ЭРА-ГЛОНАСС» связываются с пострадавшими. После уточнения обстоятельств или при отсутствии ответа оповещение о происшествии передается в службу 112, в некоторых случаях — в службы МЧС или ГИБДД.

6 | ОКАЗАНИЕ ПОМОЩИ

В зависимости от обстоятельств к месту происшествия будут направлены спасатели, пожарные, инспекторы ГИБДД и скорая помощь.

ПРОГРАММА ЛОЯЛЬНОСТИ



Приобретая автомобиль нашей марки, Вы становитесь членом заботливой и активной семьи KIA. Вы получаете не только современный и надежный автомобиль, но и целый ряд преимуществ. Зарегистрируйтесь в личном кабинете на сайте kia.ru и Вы сможете оперативно получать специальные предложения и купоны. Подробно о преимуществах программы «Семья KIA» Вы можете узнать в дилерских центрах KIA и на сайте www.kia.ru.

ПОЛУЧЕНИЕ ПРЕИМУЩЕСТВ У ДИЛЕРА

Чтобы воспользоваться специальными условиями для лояльных клиентов при обслуживании автомобиля, необходимо предъявить официальному дилеру KIA документ, удостоверяющий дату производства автомобиля (ПТС). При покупке нового автомобиля на специальных условиях для лояльных клиентов необходимо сдать в trade-in предыдущий автомобиль KIA. Актуальный список дилерских центров, участвующих в программе, доступен на сайте www.kia.ru.

ПРИБРЕТЕНИЕ АВТОМОБИЛЯ

Специальные условия при покупке нового KIA:

- Trade-in для лояльных клиентов (при сдаче в trade-in автомобиля KIA) с выгодой
- Калькулятор trade-in на www.kia.ru
- КАСКО по специальным тарифам
- Программа поддержки молодых специалистов
- Выгодные кредитные программы от партнеров KIA Finance
- Пониженная процентная ставка на кредит для лояльных клиентов
- On-line проверка наличия аксессуаров и запчастей у дилера, с возможностью заказа
- Kia Легко! — кредитная программа с гарантией остаточной стоимости и возможностью менять автомобиль на новый

ОБСЛУЖИВАНИЕ АВТОМОБИЛЯ

Привилегии и скидки по программам послепродажного обслуживания:

- Гарантия 5 лет
- Техническая поддержка на дорогах — 24/7
- Проверка автомобиля на действующие сервисные инспекции на www.kia.ru
- Сервисные пакеты
- Автомобиль на время ремонта
- Запасные части PL2 — аналогичные оригинальным запчастям с выгодой
- Быстрый Сервис за 60 минут
- Минус 10% на работы и запчасти для автомобилей старше 3 лет у дилеров-участников Программы
- Минус 15% на работы и запчасти для автомобилей старше 5 лет у дилеров-участников Программы

ИНФОРМАЦИОННАЯ ПОДДЕРЖКА

Ваши контакты для связи с Информационной линией:

- Расшифровка VIN на www.kia.ru
- Мобильное приложение KIA Online
- История ТО вашего автомобиля в Личном кабинете
- Бесплатный номер для связи с Информационной линией KIA — 24/7
- Чат с Информационной линией KIA через мобильное приложение — 24/7
- Форма связи с дистрибьютором KIA через www.kia.ru
- Личный кабинет с персональными предложениями и бонусами

БОНУСЫ

Дополнительные преимущества владения KIA:

- Конкурсы и призы от KIA и партнеров
- Розыгрыши билетов на крупнейшие спортивные мероприятия
- Приветственный e-мэйл с полезными материалами и подарком

